

Voldikkardinad

Tehniline kataloog 2016

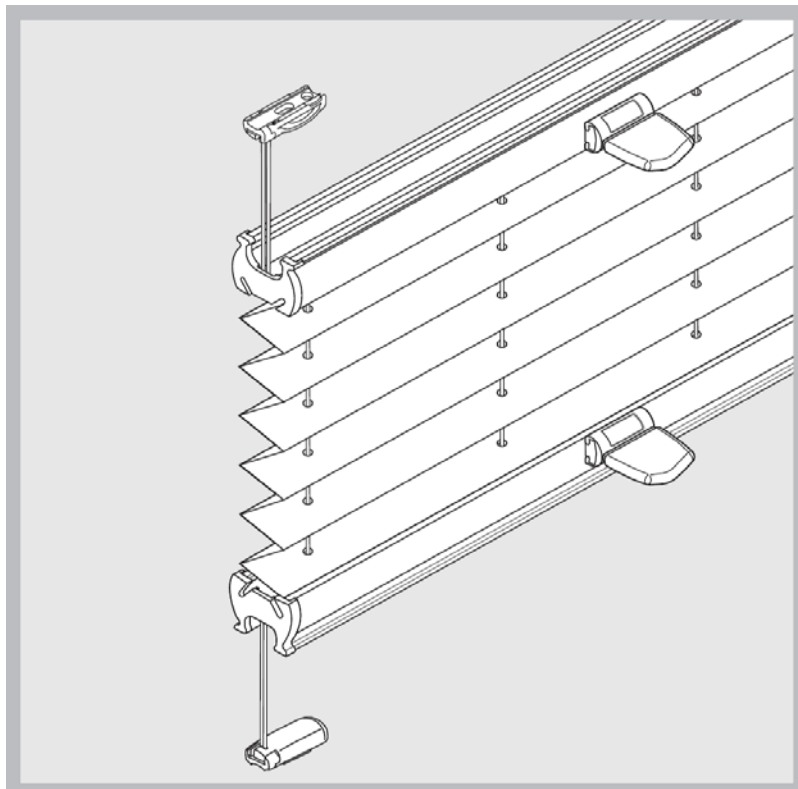

Üldine informatsioon

Profiilid

Standard valikus on kaheksa värvi:
Valge, hõbe, messing, must-pruun,
pöök, hele-tamm, tume-tamm ja
wenge.

Plastikdetailid

Plastikdetailid on kolme värvi:
valge, hall ja must.

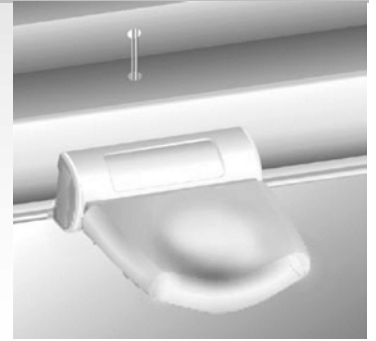





Käepide VS tüüpi voldikkardinatel



Nööriuk ja nupp F tüüpi voldikkardinatel

Profiilid ja plastikdetailid

profiil	plastikdetailid	profiil	plastikdetailid
 valge	 valge	 pöök	 must
 hõbe	 hall	 hele-tamm	 must
 messing	 must	 tume-tamm	 must
 must-pruun	 must	 wenge	 must

Üldine informatsioon

Mõistete selgitus : Peegeldus , neelduvus , läbivus

Arvestatud ei ole ventilatsiooni, paigaldus viisi, klaasi pinna ja muude teguritega.

Kanga kataloogis märgitud:

R - peegelduvus

A - neelduvus

T - läbivus

Näide: kangas no 950

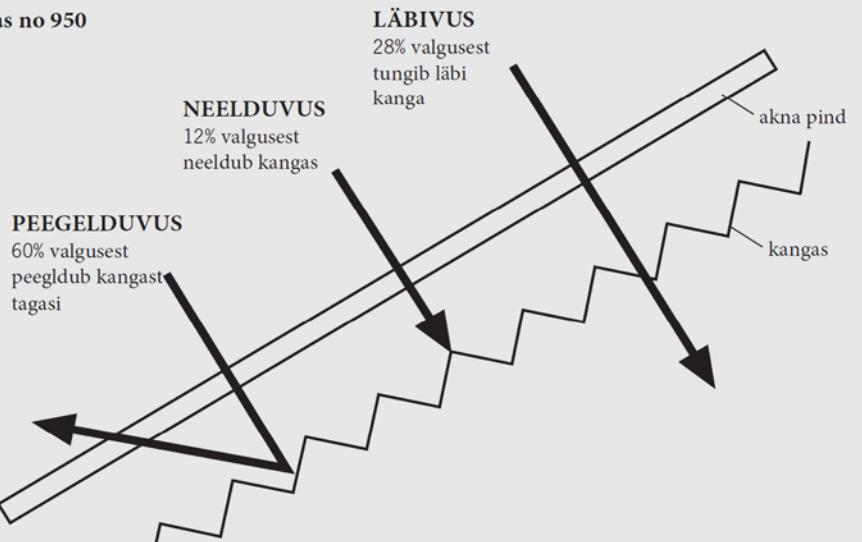

Voldikkardinad arvutiga töökohtadel

Päikesevalguse intensiivsus on erinev neljast ilmakaarest.

Maksimaalsed lubatud päikesevalguse läbivuse piirnormid on antud EU poolt protsentides neljast ilmakaarest.

Kangaste omadustes on ära märgitud sobivus ilmakaarele täpiga.

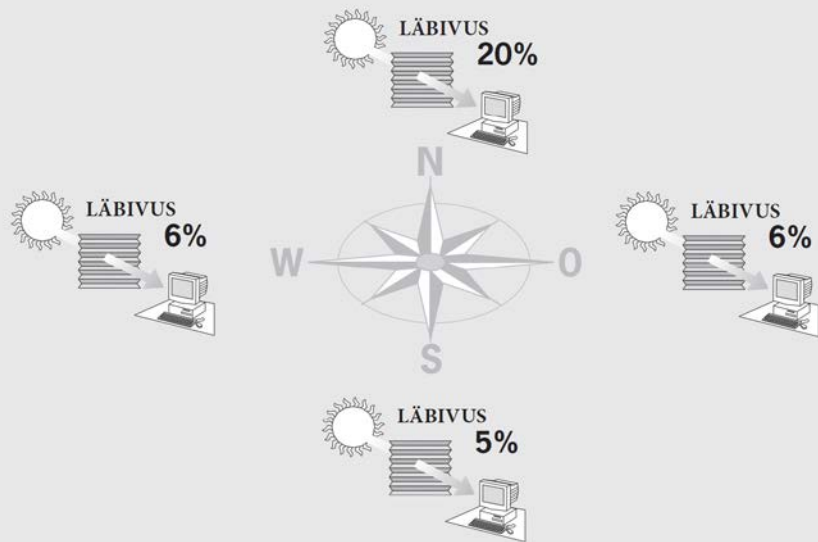

Paigaldus klaasiprofiilile

Voldikkardina paigaldamisel veendu, et klaasi ja kanga vahele jääks minimaalselt 3mm.

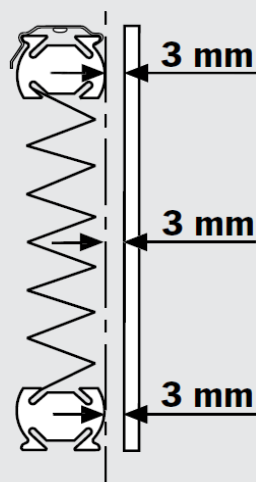

Hooldusjuhend voldikkardinatele

Kõiki voldikikardina kangaid võib puhastada ainult ettevaatlikult lapiga.

Me ei soovita keemilist ja ultrasonic puhastust ja me ei aktsepteeri garantii nõudeid sellistel puhkudel.

Toote informatsioon

Kasutamine

Kauakestvaks voltimiseks peab voldikkardinat kasutama regulaarselt ja kardinat peab ka täielikult kokku voltima.

Akende ja klaaside puhastamine

Akende ja klaaside puhastamisel ärge kasutage söövitavat või leeliselist pesuvahendit, mis võivad kahjustada kangast.

Ebapiisav ventilaatsioon (pane tähele minimaalset soovituslikku paigaldus kaugust klaasist) võib põhjustada kondensvee tekkimist klaasile. Garantii ei kehti vee tilkade ja putukate väljaheidete tekitatud kahjudele.

Väliskasutus

Voldikkardinad on disainitud kasutamiseks ainult soojadesse siseruumidesse ja ei ole mõeldud kasutamiseks välis-tingimustes või ujulatesse.

Sellepärast ei kehti garantii välistingimustes, avatud või osaliselt avatud ruumi ja ujulatesse paigaldamisel.

Mootoriga voldikkardinad

Mootoriga voldikkardinad ei sobi paigaldada niiskettesse ruumidesse (vannitoad, basseiniruumid).

Toote ohutusteave

HOIATUS:

* Takerdumis- ja lämbumisohu vältimiseks ei tohi nõõrid väikelastele ligipääsetavad olla. Need võivad keerduda ümber lapse kaela.

* Väikelapsed on lämbunud tõmbenõõridesse, kettidesse ja paeladesse, samuti toote veonõõridesse tekkinud silmustesse sattumise tagajärjel.

* Voodid, võrevoodid ja mööbliesemed ei tohi olla aknakatete nõõride läheduses.

Voldikkardina tüübid

1. Pingestatud voldikkardinad

Vertikaalsetele akendele
Pöörd ja kald avatavatele akendele ja ustele

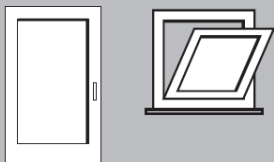

Pingestatud

Mõõdud:
max. laius 150 cm
max. kõrgus 150 cm
või
max. laius 120 cm
max. kõrgus 220 cm

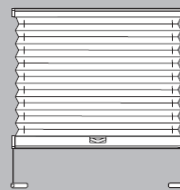

VS1
VS2

Katuseakendele

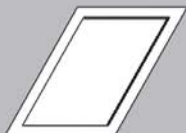

Pingestatud

Mõõdud:
max. laius 150 cm
max. kõrgus 150 cm



VS1 trossidega katuseaknale

2. Vabalt langevad voldikkardinad

Vertikaalsetele akendele
Pöörd ja kald avatavatele akendele ja ustele

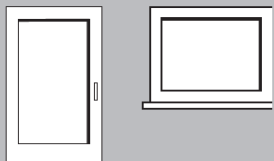

Vabalt langevad

Mõõdud:
vastavalt mudelile ja
kangalaiusele

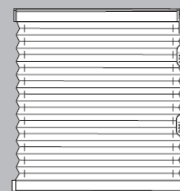

F1 Nööriukuga*

F2 Nööriukkudega*

* saab lisada küljetrosse

Pingestatud voldikkardinad

VS1, VS2

Vertikaalsetele akendele
Pöörd ja kald avatavatele akendele ja ustele

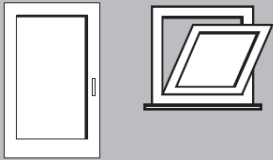

Pingestatud

Mõõdud:

max. laius 150 cm
max. kõrgus 150 cm
või
max. laius 120 cm
max. kõrgus 220 cm

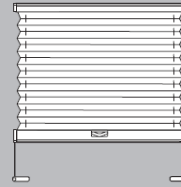

VS1 VS2

Mõõdud

VS 1, VS 2:

max. laius (L) 150 cm
max. kõrgus (H) 150 cm
või

max. laius (L) 120 cm
max. kõrgus (H) 220 cm

VS 1:

min. laius (L) 12 cm
min. kõrgus (H) 20 cm

VS 2:

min. laius (L) 20 cm
min. kõrgus(H) 20 cm

VS 1

Kardina kõrgus: Paki kõrgus:

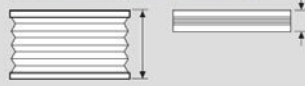

50 cm	a. 5 cm
100 cm	a. 6 cm
150 cm	a. 7 cm
200 cm	a. 8 cm
220 cm	a. 9 cm

VS 2

Kardina kõrgus: Paki kõrgus:

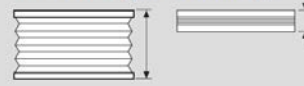

50 cm	a. 5 cm
100 cm	a. 6 cm
150 cm	a. 7 cm
200 cm	a. 8 cm
220 cm	a. 9 cm

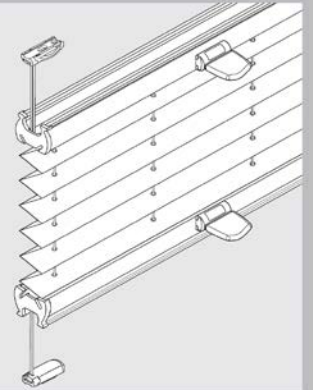

VS 1

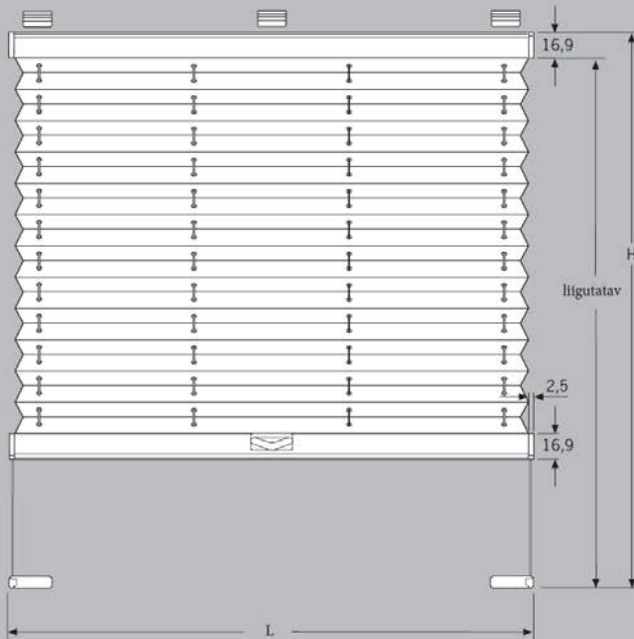

VS 2

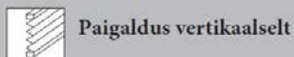
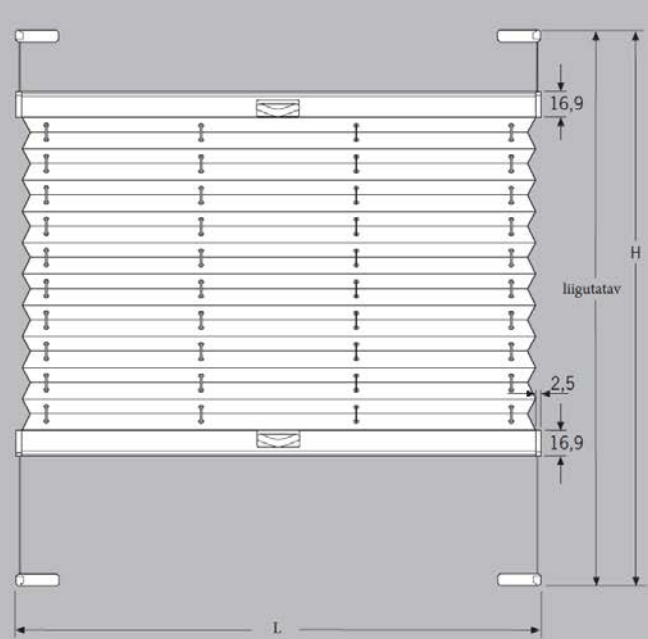

Paigaldus vertikaalselt

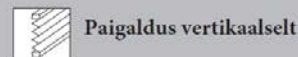

Paigaldus vertikaalselt

mõõdud millimeetrites

Kinnitusvinklid aknaraami peale kinnitamiseks:

Laekinnitus VS1 kinnitamiseks:

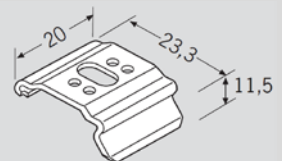
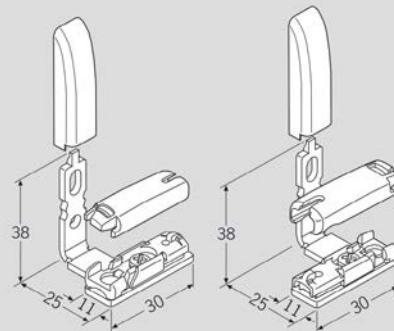
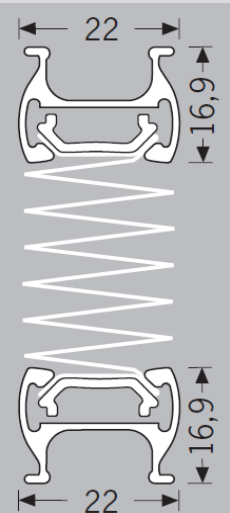

Kinnitusvinkel,
komplekt (1tk parem+1tk vasak)
532242310100 valge
532242310300 hall
532242310600 must

Laekinnitus
532241020100 valge
532241020200 hall
532241020600 must

Pingestatud voldikkardinad

VS1, VS2 mõõtmisjuhend

Mõõtmine klaasi ette

Mõõda laius L erinevatest kõrgustest, võivad olla mõõdu erinevused.

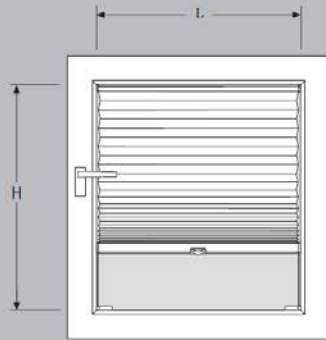

1. Kaldus raam



2. Sirge raam

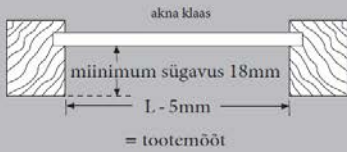

Kui klaasi ette paigaldamiseks on sügavus väiksem kui 18mm, siis saab kasutada kinnitusplaat, mis toovad nõõrikinnitused klaasist eemale.

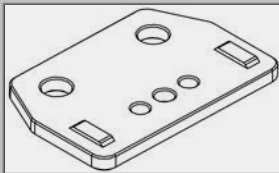

Kinnitusplaat

Mõõtmine aknaraami peale

Laius B ja kõrgus H koos ülekattega = tootemõõdud

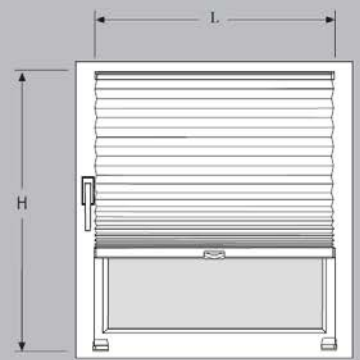

X = Soovitud ülekate

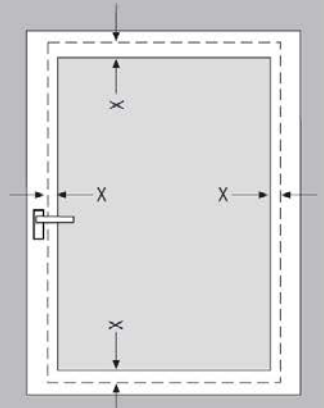

Mõõtmine klaasiliistu külge vinklitega paigaldusele

Mõõda klaasiliistu nurkadest.

Laius $L + 5\text{mm}$ = tootelaius

Kõrgus $H - 5\text{mm}$ = tootekõrgus

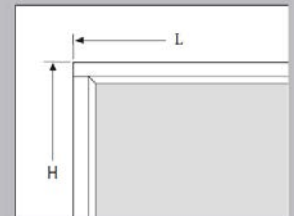

Pingestatud voldikkardinad

VS2 Kleebitava liistuga

VS2 tüüpi voldikkardin paigaldatakse ainult kleebitavate küljeliistude abil.

Kleebitavate liistude värv ainult valge.

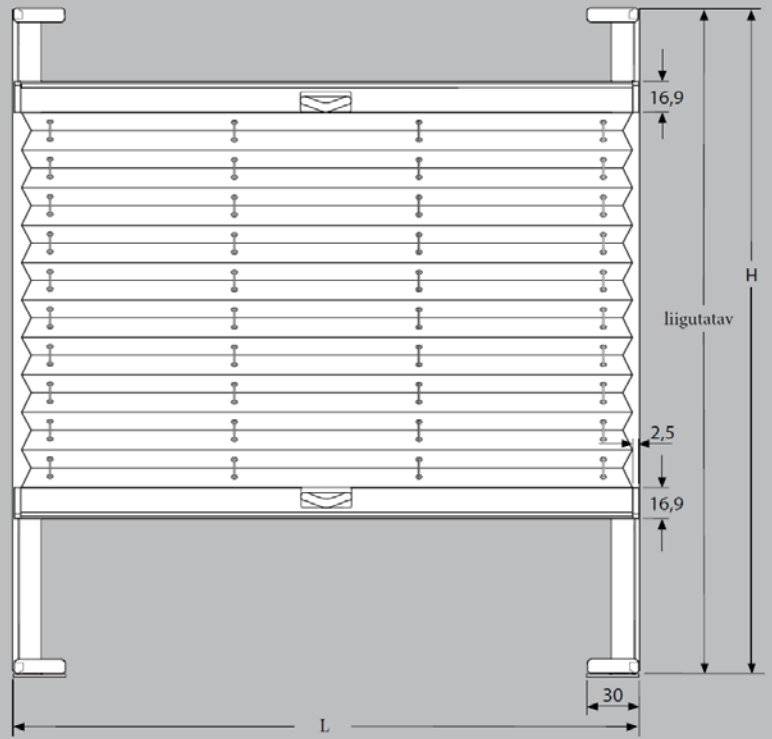
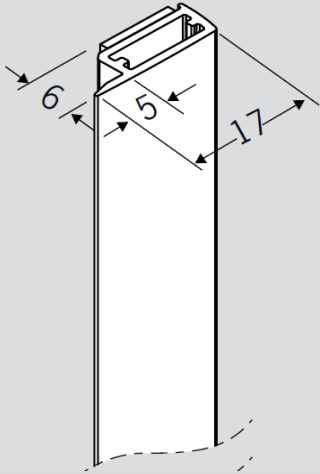

Mõõtmisjuhend

Tihend on võrdne või väiksem kui 5mm

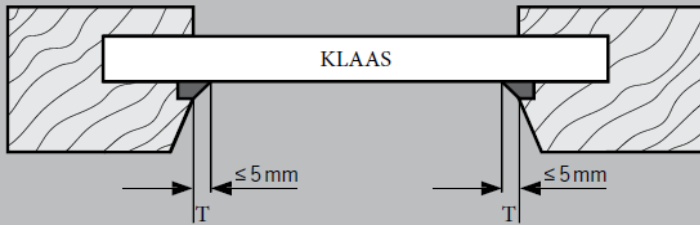

Tootelaius = TL (tihendiga laius) - 4mm

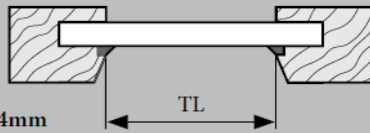

Tootekõrgus = TH (tihendiga kõrgus) - 8mm

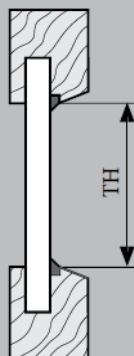

Tihend on suurem kui 5mm

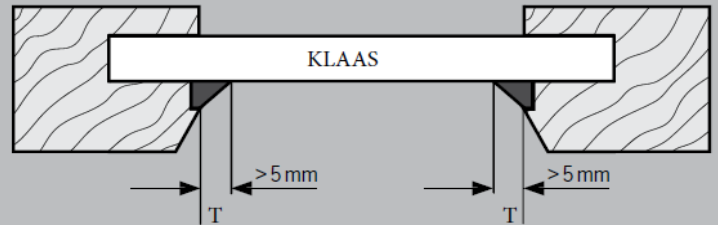

Tootelaius = KL (klaasi laius) + 7mm

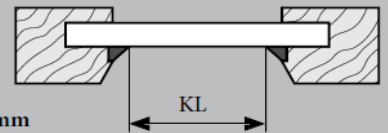

Tootekõrgus = KH (klaasi kõrgus) + 3mm

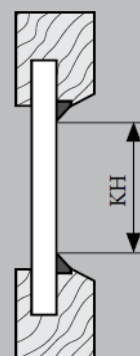

Pingestatud voldikkardinad

VS1 trossidega katuseaknale

Katuseakendele

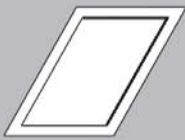

Pingestatud

Möödud:
max. laius 150 cm
max. kõrgus 150 cm



VS1 trossidega katuseaknale

Möödud

VS1 trossidega katuseaknale:

max. laius (L) 150 cm
max. kõrgus (H) 150 cm
min. laius (L) 12 cm
min. kõrgus (H) 20 cm

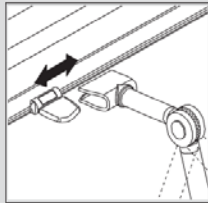

Juhtimine käepidemest või
tõmbevardaga.

VS1 trossidega katuseaknale

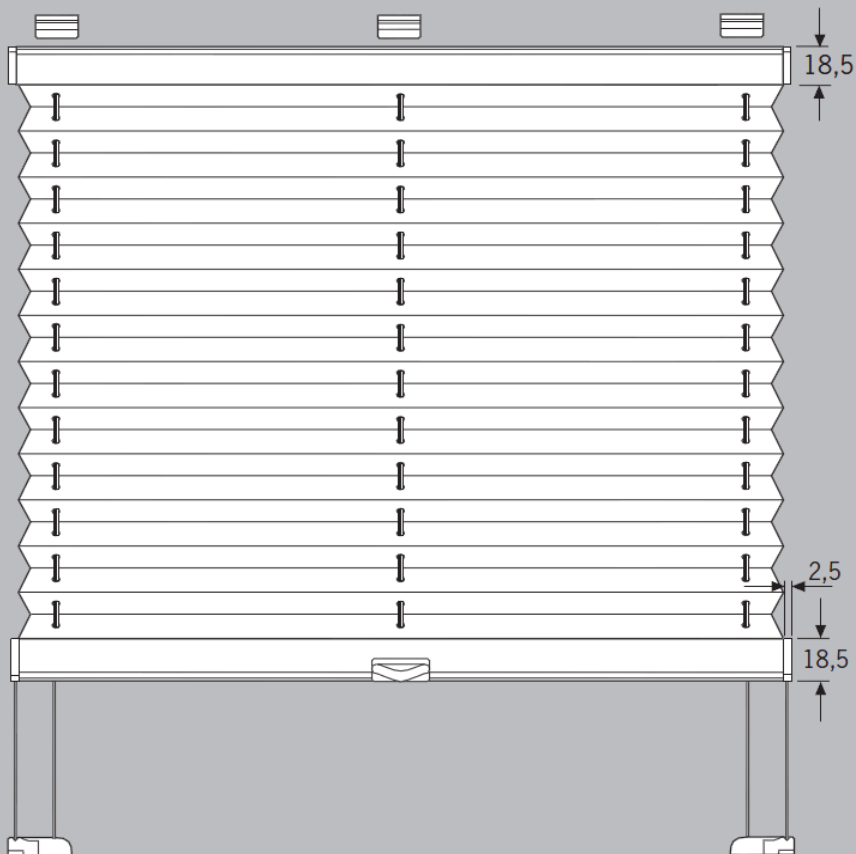

Paigaldus kaldpinnale

Ülemised kinnitused:

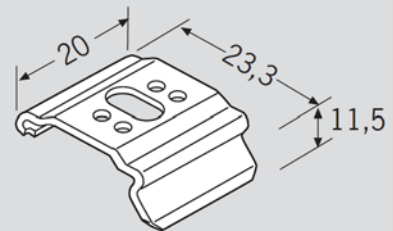

Laekinnitus

532241020100 valge
532241020200 hall
532241020600 must

Alumised kinnitused (nööri+rossile)

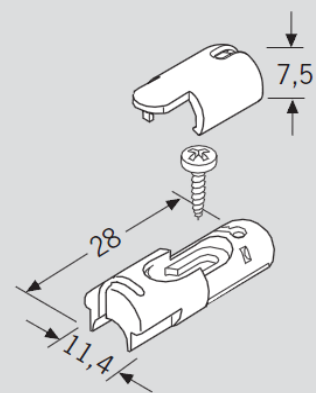

VS1 trossidega katuseaknale mõõtmisjuhend

Mõõtmine klaasi ette

Mõõda laius L erinevatest kõrgustest, võivad olla mõõdu erinevused!

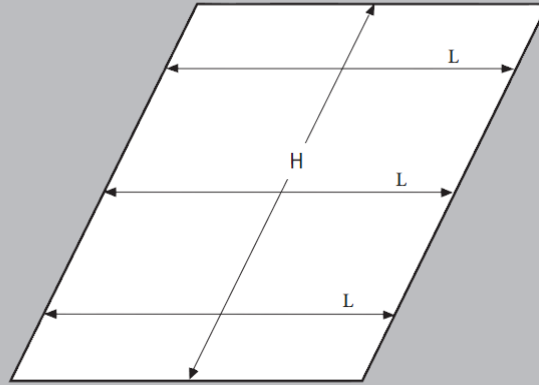

1. Kaldus raam

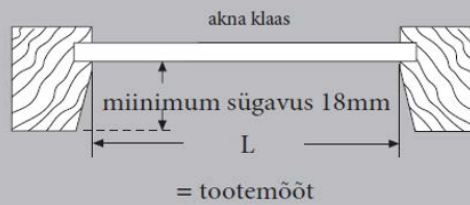

2. Sirge raam

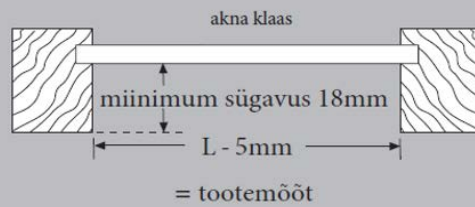

Mõõtmine raami peale

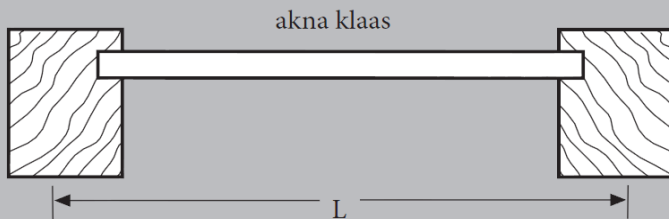

→ | ← X
tootelaius ja tootekõrgus koos soovitud ülekattega X = tootemõõdud

Vabalt langevad voldikkardinad

F1, F2

Vertikaalsetele akendele
Pöörd ja kald avatavatele akendele ja ustele

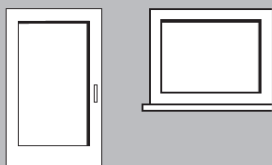

Vabalt langevad

Mõõdud:
vastavalt mudelile ja
kangalaiusele

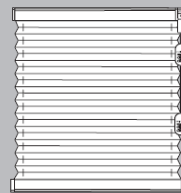

F1 Nööriukuga*

F2 Nööriukkudega*

* saab lisada küljetrosse

Juhtimine:

vasak

parem



F1

Kardina kõrgus: Paki kõrgus:

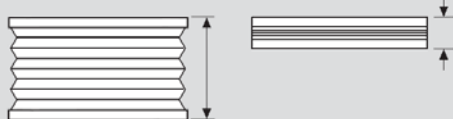

50 cm	a. 5 cm
100 cm	a. 6 cm
150 cm	a. 7 cm
200 cm	a. 8 cm
260 cm	a. 9 cm

Mõõdud

F1:
max. laius (L) 230 cm*
max. kõrgus (H) 260 cm
min. laius (L) 15 cm
min. kõrgus (H) 30 cm
* sõltub kanga laiusest

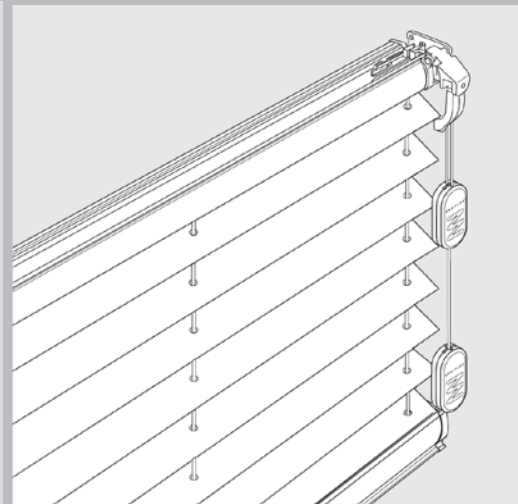

Laekinnitus

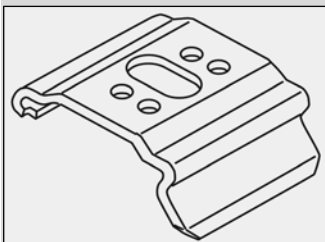

Kinnituse adapter 15kraadi valge

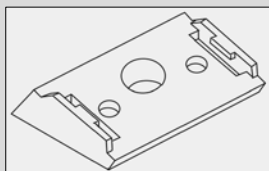

15kraadine adapter laekinnitusele kaldus
klaasiliistule paigaldamiseks.

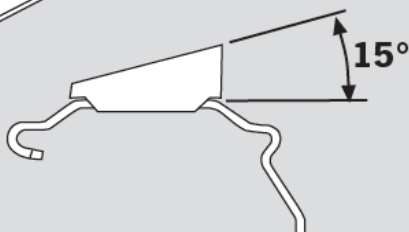
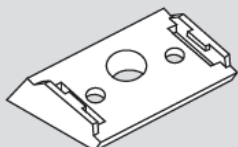

F1 Nööriukuga (saab lisada küljetrossid)

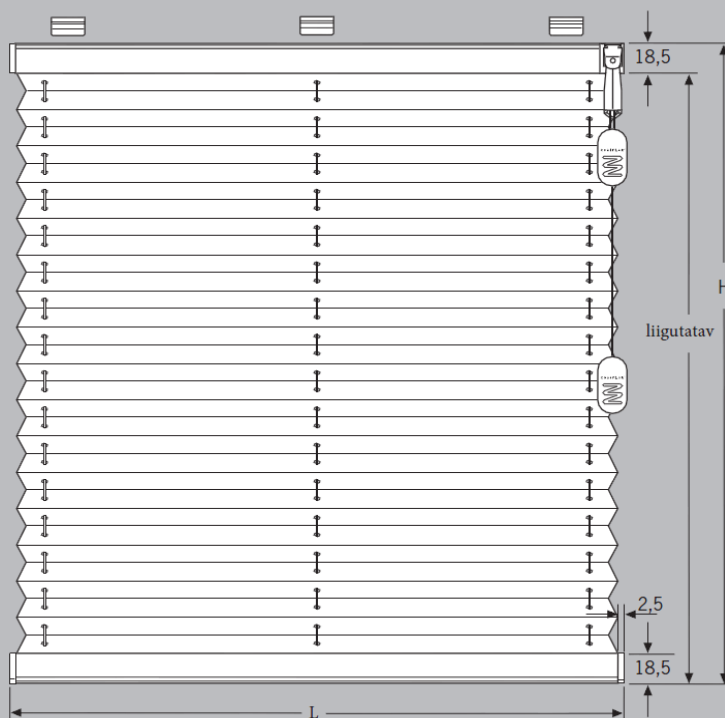
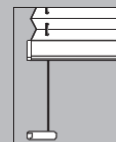

Paigaldus vertikaalselt

Vabalt langevad voldikkardinad

F2

Vertikaalsetele akendele
Pöörd ja kald avatavatele akendele ja ustele

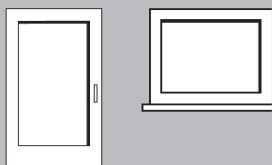

Vabalt langevad

Möödud:
vastavalt mudelile ja
kangalaiusele

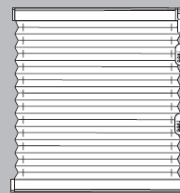

F1 Nööriukuga*

F2 Nööriukkudega*

* saab lisada küljetrosse

Juhtimine:

F2 alati kahe nöörilukuga

Möödud

F2:

max. laius* (L)	200 cm
max. kõrgus (H)	260 cm
min. laius (L)	15 cm
min. kõrgus (H)	30 cm

*sõltub kanga laiusest

F2

Kardina kõrgus: Paki kõrgus:

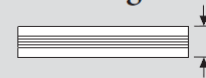
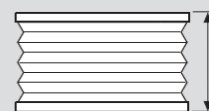

50 cm	a. 6 cm
100 cm	a. 7 cm
150 cm	a. 8 cm
200 cm	a. 9 cm
260 cm	a. 10 cm

F2 Nööriukkudega
(saab lisada küljetrosse)

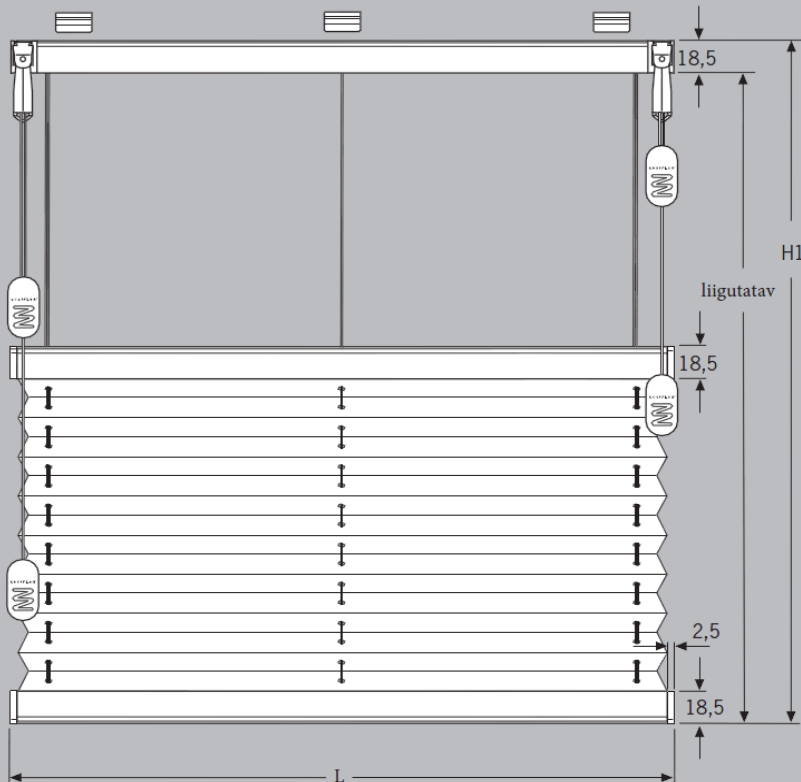
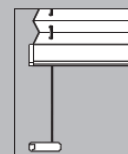

Paigaldus vertikaalselt

Vabalt langevad voldikkardinad

F1, F2 mõõtmisjuhend

Mõõtmine aknaava peale

Laius **L** ja kõrgus **H** koos ülekattega = tootemõõt

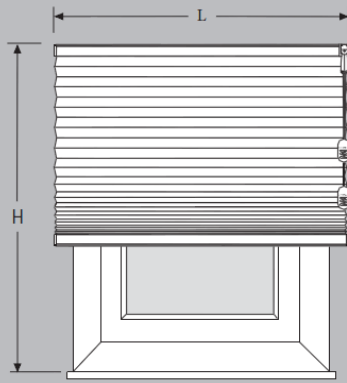

Mõõtmine aknaava sisse

Laius **L** ja kõrgus **H** - 5mm = tootemõõt

Tähelepanu:
mõõda laiust **L** mitmest kohast
aknaava mõõdud võivad erineda!

(**L** = kitsaim mõõdetud laius)

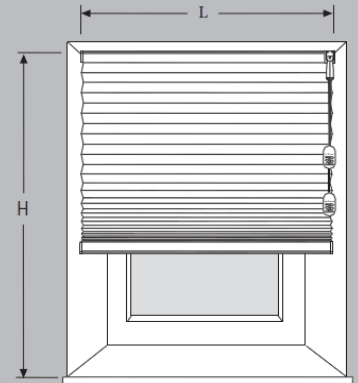

Mõõtmine akanaraami peale

Laius **L** ja kõrgus **H** koos ülekattega = tootemõõdud

Pööra tähelapanu akna või ukse käepideme asukohale!

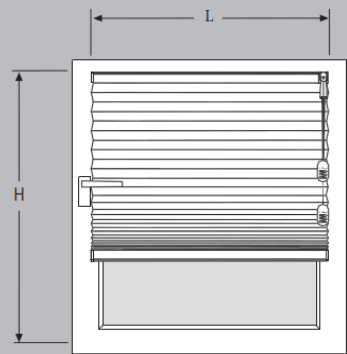

Mõõtmine klaasi ette

Mõõda laius **L** kolmest erinevast kohast, kuna raami mõõdud võivad kõikuda.

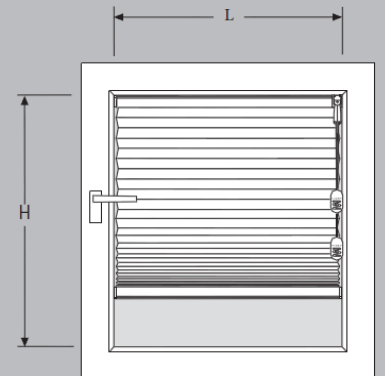

Mõõtmine klaasiliistu külge vinklitega paigaldusele

Mõõta klaasiliistu nurkadest

Laius **L** + 5mm = tootelaius
Kõrgus **H** - 5mm = tootekõrgus

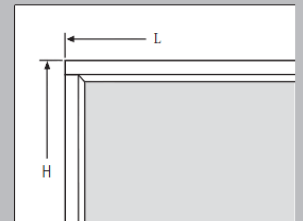

X = soovitud ülekate

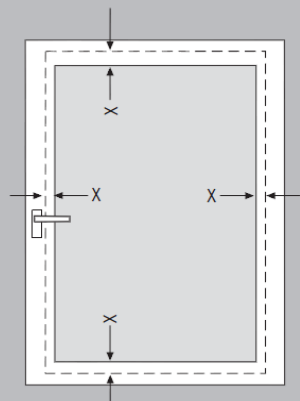

1. Kaldus raam

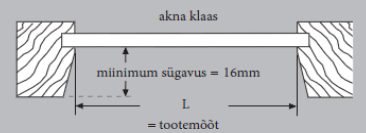

2. Sirge raam

